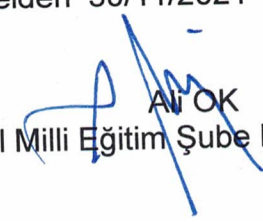

**T.C.**  
**DİYARBAKIR VALİLİĞİ**  
**Milli Eğitim Müdürlüğü**  
  
**(TEKLİF MEKTUBUDUR)**  
**MİLLİ EĞİTİM MÜDÜRLÜĞÜNE**  
**DİYARBAKIR**

İlimiz Bağlar İlçesi Abdulkadir İmral Kızılay Anaokulu ihtiyacında kullanılmak üzere aşağıda bilgileri ve ekli teknik şartnamede özellikleri belirtilen malzemeler 4734 Sayılı Kanununa göre satın alınacaktır.

Söz konusu fiyatlarınızı yazarak tekliflerinizi elden 30/11/2021 Salı günü saat:10.20'a kadar Müdürlüğümüze teslim etmenizi rica ederim.

  
A. OK  
İl Milli Eğitim Şube Müdürü

S.NO	MİKTARI	BİRİMİ	C İ N S İ	BİRİM FİYATI	TUTARI
S.NO	MİKTARI	BİRİMİ	C İ N S İ	BİRİM FİYATI	TUTARI
1	22	Adet	Anasınıfı Çocuk masası Dikdörtgen		
2	1	Adet	Fotokopi Makinesi (Büyük Boy Renkli)		
3	1	Adet	Masaüstü Bilgisayar		
4	1	Adet	Dizüstü Bilgisayar		
5	1	Adet	Lazer Yazıcı (Fotokopi ve Tarayıcı özellikli)		
6	8	Adet	Öğretmen Sandalyesi		
7	4	Adet	Televizyon (50 İnç.)		
8	5	Metre	Halı (5,5 m2)		
9	1	Metre	Halı (8 m2)		
10	6	Adet	Zebra Perde (270*250)		
11	8	Adet	Zebra Perde (270*210)		
			KDV Hariç Rakamla .....	<b>TOPLAM</b>	
			KDV Hariç (Yazı ile).....		

- 1- Fiyatlarınızda KDV Hariç yazılacaktır
- 2- Tekliflerinizde silinti kazıntı olmayacak. Firma kaşesi okunaklı olacaktır.
- 3- Ürünler Ekteki Teknik Şartnameye Uygun Olacaktır. Teknik Şartname yüklenici firma tarafından imzalanıp kaşelenecektir.
- 4- Teslimat sırasında Malzemelerin Nakliyesi ve Montajı Yükleniciye ait olacaktır. İstenilen ürünler 15 gün içerisinde teslim edilecektir.

TARİH

İMZA

KAŞE

# TEKNİK ŞARTNAME KLİMA ( DUVAR TİPİ )

ISITMA KAPASİTESİ ( BTU )	EN AZ 18000 BTU OLMALIDIR
SOĞUTMA KAPASİTESİ ( BTU )	EN AZ 18000 BTU OLMALIDIR
ENERJİ SINIFI	A++ OLMALIDIR
İNVERTER	OLMALIDIR
KLİMA TÜRÜ	SPLİT ( DUVAR TİPİ ) OLMALIDIR
SES SEVİYESİ ( DB )	EN FAZLA 40 DB OLMALIDIR
SOĞUTUCU AKIŞKAN	R32 OLMALIDIR
GARANTİ SÜRESİ	EN AZ 36 AY OLMALIDIR
VOLTAJ	220 V OLMALIDIR

  
Ümit YILDIZ  
V.H.K.I

  
Yusuf ŞAHİN  
İl Millî Eğitim Müdürlüğü  
Şef

# TEKNİK ŞARTNAME MANTAR PANO

ÖLÇÜLERİ EN AZ 90X200 cm OLMALIDIR

ÜRÜNÜN YÜZEYİ KUMAŞ KAPLI OLMALIDIR.

ÜRÜNÜN ARKASINDA 4mm MDF KULLANILMIŞ OLMALIDIR

ÜRÜNÜN ÇERÇEVESİ 22X15 mm BOYALI ALÜMİNYUM OLMALIDIR

KÖŞELERİNDE PLASTİK KÖŞE BAĞLANTI APARATI OLMALIDIR

DUVARA MONTE EDİLMELİDİR.

MONTAJ SONRASI VİDALARI GİZLEMeye YARAYAN PLASTİK TİPALAR KULLANILMALIDIR

  
Yusuf ŞAHİN  
Eğitim Müdürüğü  
Şef

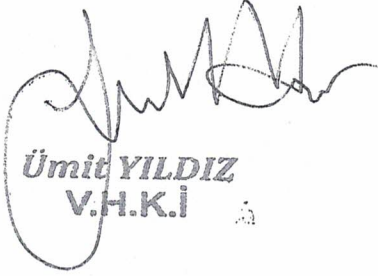
  
Ümit YILDIZ  
V.H.K.İ

  
Yusuf ŞAHİN  
Eğitim Müdürüğü  
Şef

YEMEKHANE MASASI YETİŞKİN 1 ADET

4 Kişilik yemek masası

X metal ayak dekoratif ve sağlam yapıda olmalı

mdf en az 5 cm kalınlığında tabla olmalı

Masa ebatları

Genişlik: 110 cm

Derinlik: 70 cm

Yükselik: 70 cm

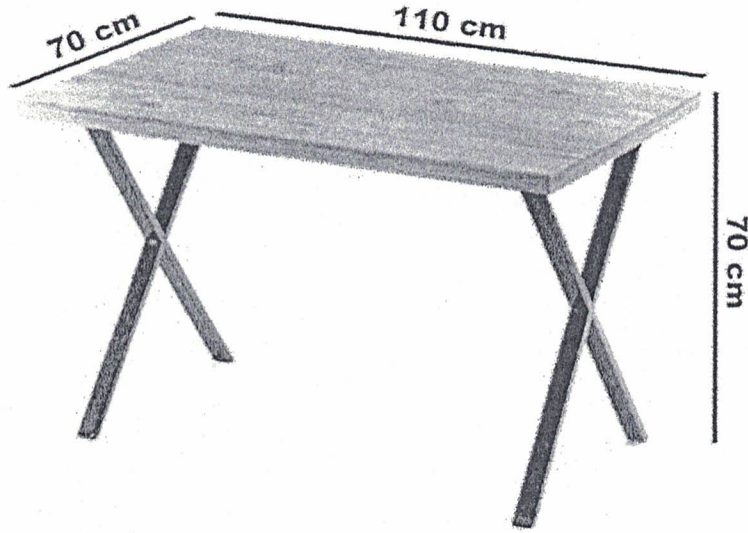

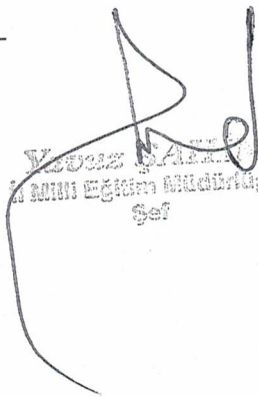
  
Yusuf YILMAZ  
İl Millî Eğitim Müdürlüğü  
Şef

  
Ümit YILDIZ  
V.H.K.İ

**10 gözlü karton dolabı 4 adet**

**Fon Karton Dolabı** 10 raf bölümünden oluşmaktadır.

74x52x yükseklik 90 cm boyutta

Standar demonte (minifiksli) olarak üretilmeli. Rahatça sökülüp takılabilir.

mdf olarak üretilmiş sağlam ve **dayanıklı** olmalıdır

kenarlarında 2 mm pvc band kullanılmalıdır

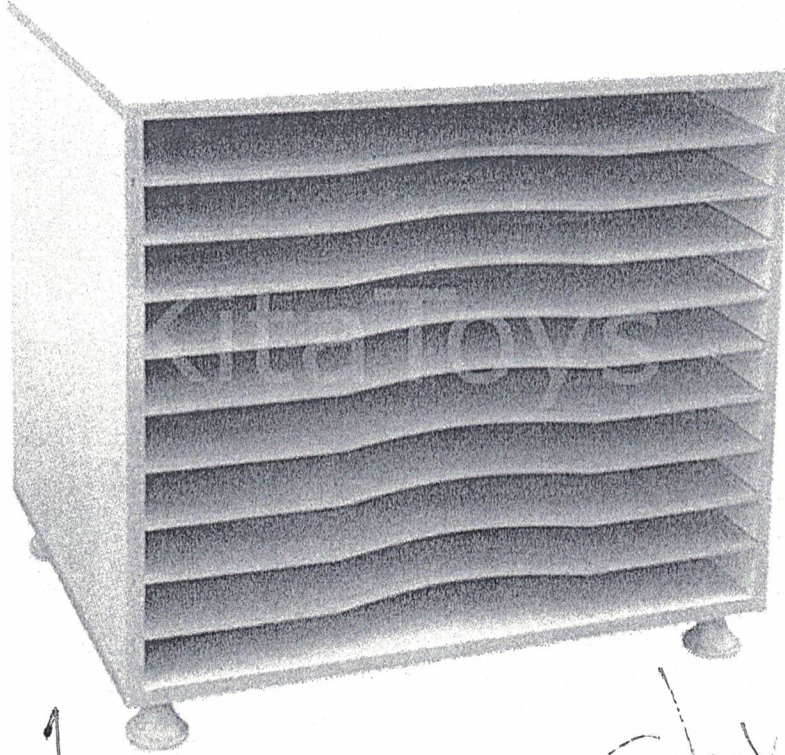

*Yavuz ŞARIN*  
İçişleri Bakanlığı Eğitim Müdürlüğü  
Şef

*Ümit YILDIZ*  
V.H.K.İ

GÜVENLİK ODASI MASASI

ÖLÇÜLER YÜKSEKLİK 75 CM

GENİŞLİK 70 CM

UZUNLUK 110 CM

3 ÇEKMECELİ

DEMİR AYAKLI

MDF 5 CM KALINLIĞINDA TEBLA



*Yavuz ÇAVUN*  
İl Millî Eğitim Müdürlüğü  
Şef

*Ümit YILDIZ*  
V.H.K.i

TAŞINABİLİR SES SİSTEMİ

EN AZ 300 W-1000 W ARASI

BLUETOOTH ÖZELLİKLİ

STEREO

KARAOKELİ

ÇOK RENK AYDINLATMALI

DJ UYGULAMALI

USB, MİKROFON VE ELEKTRONİK ENSTRUMAN GİRİŞLİ

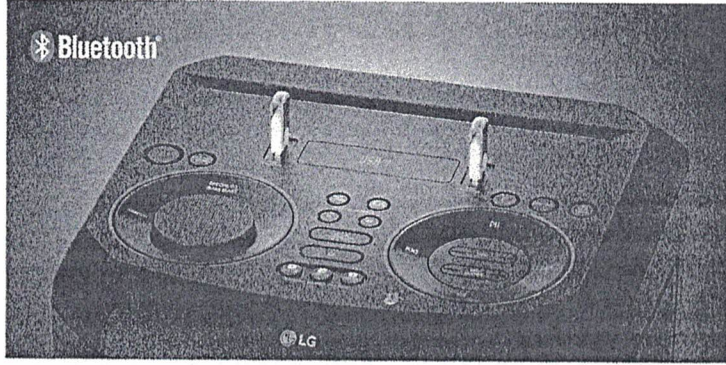

ÜSTTEN GÖRÜNÜŞÜ



*Yavuz SAHİN*  
İlmini Beklemeyen Akademiye  
Götür

*Ömit YILDIZ*  
V.H.K.İ

## ÇAY SEMAVERİ

### Elektrikli Çay Makinesi 250BARDAK Profesyonel Çay Otomatı

Paslanmaz çelikten üretilmiş

- Toplu tüketim için uygun OLMALI
- Otomatik ısı kontrol SİSTEMİ OLMALI
- Ergonomik tutma kulbu OLMALI
- Paslanmaz tüp rezistanslıdır.
- Damlatmayan sıcak su musluğu OLMALI
- Otomatik ayarlı termostatlı OLMALI

#### Teknik Özellikler:

- 250 bardak kapasiteli
- semaver su kapasitesi 23 Litre
- 220V. 50Hz. 2500 Watt
- 11.34 Amper

gövde malzemesi cam

demlik malzemesi çelik

demlik kapasitesi 1lt

Yazın GARBİN  
İstanbul Müşteri Şefi

Umit YILDIZ  
V.H.K.i



## Elektro Chef Mini Blender Seti:

Elektro Chef Blender Setinin ; paslanmaz çelik çırpıcı uçları OLMALI ,doğrayıcı ve parçalayıcı bıçağı OLMALI

1100 W Motor Gücü Kapasitesi  
1000 Ml Kapasiteli Doğrayıcı Haznesi  
600 Ml Ölçü Kabı  
Turbo Fonksiyonu  
Paslanmaz Çelik Çırpıcılar  
Parça Adedi: 9 Parça

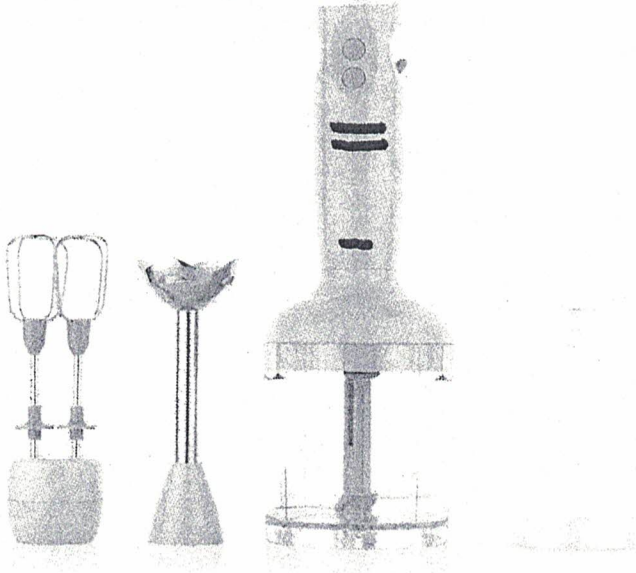

Yorum SAHİN  
İstanbul Etiler Mahallesi  
Şişli

Ümit YILDIZ  
Y.H.K.İ

## 13 Parça Çelik TENCERE Seti

### 3 Parça Çaydanlık Takımı Ürün Özellikleri

Bakalit kulplar ısınmaz ve kolay tutuş sağlar.

4mm taban kalınlığına, 1,10 L demlik kapasitesine ve 1,80 L suluk kapasitesine sahiptir.

### 8 Parça Tencere Seti ve Ürün Özellikleri

- 16 cm derin tencere ve kapağı
- 20 cm derin tencere ve kapağı
- 22 cm derin tencere ve kapağı
- 24 cm sığ tencere ve kapağı

Cam kapağı, pişirme sürecinin kolayca takip edilebilmesini sağlar

Bakalit kulplar ısınmaz ve rahat tutuş sağlar.

Sağlıklı pişirme sağlar.

Bulaşık makinesinde kullanıma uygundur.

Tüm ocak tiplerine uygundur.(Gaz, Halojen, Elektrikli, induksiyon)

### Düdüklü Tencere Ürün Özellikleri;

Termik taban sayesinde ısı depolar.

Ergonomik kulplar ısınmaz ve kolay tutuş sağlar.

Kolay açılır ve kolay kullanılır.

2 kademeli basınç ayar ventili sayesinde en uygun basınç seviyesi kolayca ayarlanır.

İndüksiyon, halojen, elektrikli, seramik ve gazlı ocaklarda kullanılabilir.

Zamandan %70, enerjiden %50 tasarruf sağlar.



Yeni  
11 MİNİ EĞİTİM ANLAMA  
Set

Ürün YILDIZ  
V.H.K.İ

## Anaokulu çocuk Masası (4 adet) 5 parçalı yuvarlak masa

Yükseklik:

50-55 cm

Daire çapı 180-200 cm

Masa üst tablası, ayakları ve ara kayıtları esneme ve açılma yapmayacak kalınlıkta ve dayanıklılıkta olmalıdır.

Tüm masa köşeleri uygun ölçülerde ovalleştirilmiş olmalıdır. Masa yüzeyleri kolay silinebilir olmalı

yuvarlak masa takımının keskin köşe ve kenarları yuvarlatılmış ve cilalanmış olmalıdır.

yuvarlak masa takımı ayakları yumuşak zeminleri ve parkeleri çizmemesi için yükseklik ayarlı plastik papuçlar takılmalı.

en az 30 mm mdf den yapılmalıdır.

masa 4 parça halinde ayrılıp birleşen özellikte olmalıdır

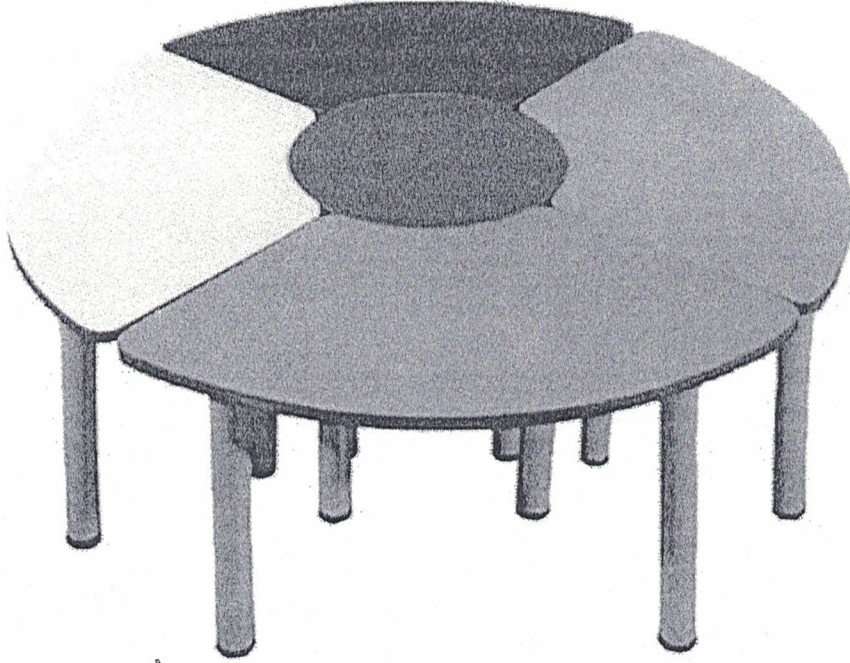

*Yusuf SAHİN*  
İl Millî Eğitim Müdürlüğü  
Şef

*Ümit YILDIZ*  
V.H.K.İ

# TEKNİK ŞARTNAME TELSİZ TELEFON SETİ

HAFIZA REHBERİ

EN AZ 50 KİŞİ OLMALIDIR

KONUŞMA SÜRESİ

EN AZ 15 SAAT OLMALIDIR

BEKLEME SÜRESİ

EN AZ 120 SAAT OLMALIDIR

EKRAN

AYDINLATMALI LCD EKРАН OLMALIDIR

GARANTİ SÜRESİ

EN AZ 24 AY OLMALIDIR

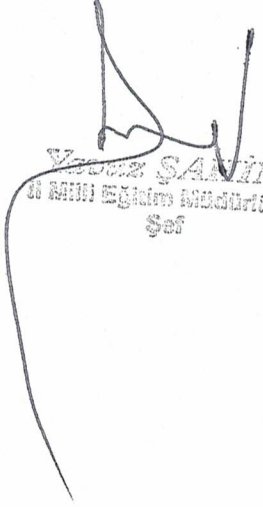
  
Yılmaz ŞANIN  
İl Millî Eğitim Müdürlüğü  
Şef

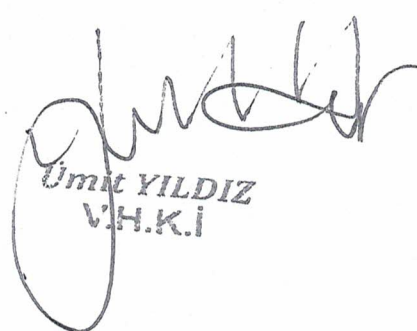
  
Ümit YILDIZ  
V.H.K.İ

**TEKNİK ŞARTNAME**  
**BEKLEME PUFU**

OTURMA YERİ	EN AZ 3 KİŞİLİK VE 12 CM KALINLIĞINDA 32 DNS SÜNGER OLMALIDIR.
AYAKLARI	2MM ET KALINLIĞINDAKİ 40X40 METAL PROFİLDEN OLMALIDIR. YERE TEMAS EDEN AYAKLARA PLASTİK PİNGO OLMALIDIR
ÖLÇÜLERİ	EN AZ 100X75 CM OLMALIDIR
GARANTİ SÜRESİ	EN AZ 12 AY OLMALIDIR

  
Yusuf ŞAHİN  
MİLLİ Eğitim Müdürlüğü  
Şef

  
Ümit YILDIZ  
V.H.K.İ

# TEKNİK ŞARTNAME PERDE

TÜRÜ

ZEBRA PERDE OLMALDIR.

KASA

KAPALI OLMALIDIR

KUMAŞ TÜRÜ

BAMBU VEYA PLİSELİ KUMAŞ OLMALIDIR

ÖLÇÜLER

Genişlik 270x Uzunluk 250 ( 90cm lik 3 parçadan oluşmalıdır ) Genişlik  
270x210 Uzunluk ( 90cm lik 3 parçadan oluşmalıdır )

MONTAJ

FİRMA TARAFINDAN YAPILACAKTIR.

  
Yusuf ŞAHİN  
İnsan Eğitim Müdürüğü  
Şef

  
İsmail YILDIZ  
Y.H.K.İ

**TEKNİK ŞARTNAME  
HALI**

MALZEME	MİKROFİBER İP ÖZELLİĞİ, ANTİAJERJİK VE ANTİSTATİK OLMALIDIR. TOZ TÜY HAVA VERMEME ÖZELLİĞİ OLMALIDIR
ALT TABAN	KAYMAZ ÖZELLİKLİ OLMALIDIR.
ÖLÇÜLERİ	5,5 M <sup>2</sup> ve 85,5 M <sup>2</sup> OLMALIDIR
NOT	DİJİTAL BASKILI OLMALIDIR.

  
Yusuf ŞAHİN  
İnsan Kaynakları Müdürü  
Şef

  
Ümit YILDIZ  
V.H.K.İ

ANA OKULU ÇOCUK MASASI DİKDÖRTGEN (14<sup>22</sup> adet)

Yükseklik:

50-55 cm

Genişlik

60-65cm

Daire çapı 100-120cm

Masa üst tablası, ayakları ve ara kayıtları esneme ve açılma yapmayacak kalınlıkta ve dayanıklılıkta olmalıdır.

Masa yüzeyleri kolay silinebilir olmalı

masanın keskin köşe ve kenarları yuvarlatılmış ve cilalanmış olmalıdır.

masanın ayakları yumuşak zeminleri ve parkeleri çizmemesi için yükseklik ayarlı plastik papuçlar takılmalı. en az 30 mm mdf den yapılmalıdır.

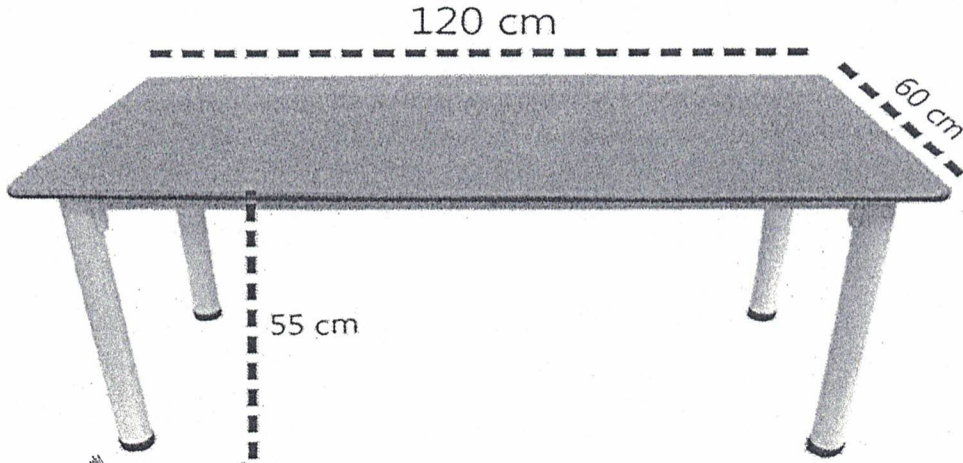

Yazak ŞAHİN  
MİLLÎ Eğitim Bakanlığı  
Şef

Özjet YILDIZ  
V.H.K.İ



# TEKNİK ŞARTNAME TELEVİZYON

EKRAN BOYUTU	EN AZ 50 İNÇ (127 cm) OLMALI
EKRAN TİPİ	DÜZ OLMALI
ÇÖZÜNÜRLÜK	EN AZ 3840x2160 OLMALI
SMART ÖZELLİĞİ	OLMALI
HDMI GİRİŞİ	EN AZ 3 ADET OLMALI
DAHİLİ UYDU ALICISI	OLMALI
USB GİRİŞİ	OLMALI
ETHERNET GİRİŞİ	OLMALI
DUVAR ASKI APARATI	OLMALI
ÇALIŞMA GERİLİMİ	220 V OLMALI
DAHİLİ WİFİ	OLMALI
MODEL YILI	EN AZ 2020 ÜRETİM YILI OLMALI
GARANTİ SÜRESİ	EN AZ 24 AY OLMALI

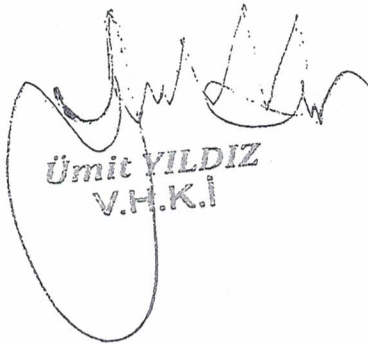
  
Ümit YILDIZ  
V.H.K.I

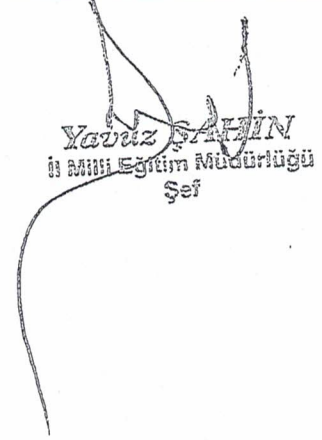
  
Yavuz ŞAHİN  
İl Millî Eğitim Müdürlüğü  
Şef

## TEKNİK ŞARTNAME ÖĞRETMEN SANDALYESİ

- \* İşin yapımında kaliteli ve nitelikli malzeme kullanılacaktır.
- \* Kaliteli işçilik sarf edilecektir.
- \* Sandalyenin demir iskeleti 30x15x1,2 mm oval profilden olacaktır.
- \* Ayak içten geçmeli 30x15mm plastik siyah papuç takılacaktır.
- \* Oturma ve arkalık kumaş ile kaplanacaktır.
- \* Oturak ve Arkalık kalıpla şekillendirilmiş yeterince kalınlıkta ve sağlamlıkta olup plastik malzemedendir olacaktır.
- \* Sandalye oturma ve arkalık dökme süngerden yapılmış olacaktır.
- \* Sırt ebatı 45x30, oturak ebatı 45x41 cm , sırt dahil yükseklik 83 cm olacaktır.

Not : ölçüler -3 +3 cm toleranslı olabilir.

  
Ümit YILDIZ  
V.H.K.I

  
Yusuf ŞAHİN  
İl Millî Eğitim Müdürlüğü  
Şef

# TEKNİK ŞARTNAME YAZICI

TÜRÜ	RENKLİ LAZER YAZICI TARAYICI FOTOKOPİ MAKİNESİ
KONTROL PANEL	5 SATIR LCD EKLAN
BASKI TÜRÜ	RENKLİ LAZER YAZICI
BASKI BOYUTU	A4
ISINMA SÜRESİ	EN FAZLA 32 SN
BASKI HIZI	EN AZ DAKİKADA 21 SAYFA
BASKI İLK SAYFA HIZI	EN FAZLA 13 SANİYE
BASKI ÇÖZÜNÜRLÜK	EN AZ 1200X1200 DPI
ÇİFT TARAFLI BASKI	VAR
BAĞLANTI TÜRÜ	USB
WIFI	OLMALIDIR.
BELLEK	EN AZ 512 MB
İŞLEMCI HIZI	EN AZ 800 MHZ
KAĞIT KAPASİTESİ	EN AZ 250 SAYFA
VOLTAJ	220 V

NOT: Yazıcı bağlantı kablosu ile driver CD'si üzerinde olacaktır. Üzerinde en az 1 ( BİR ) adet orijinal toner bulunacaktır.

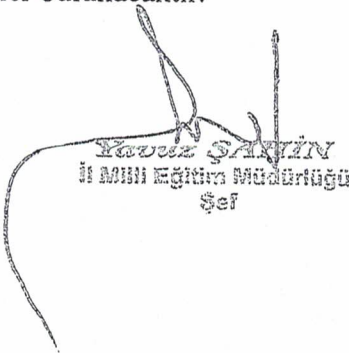
  
Yavuz ŞAHİN  
İl Millî Eğitim Müdürlüğü  
Şef

  
V.H.K.I.

# TEKNİK ŞARTNAME DİZÜSTÜ BİLGİSAYAR

EKRAN BOYUTU	EN AZ 15,6 İNC OLMALIDIR
EKRAN ÖZELLİĞİ	EN AZ FULL HD OLMALIDIR
HDMI	OLMALIDIR
USB	EN AZ 3 ADET OLMALIDIR
İŞLEMÇİ	EN AZ İ5 OLMALIDIR
İŞLEMÇİ NESLİ	EN AZ 10. NESİL OLMALIDIR
İŞLEMÇİ ÖNBELLEK	EN AZ 6MB OLMALIDIR
HARDDİSK KAPASİTESİ	EN AZ 480 GB SSD OLMALIDIR
RAM KAPASİTESİ	EN AZ 8 GB DDR4 OLMALIDIR
KLAVYE	Q KLAVYE VE NUMERİK OLMALIDIR
10/100 ETHERNET	OLMALIDIR
CİHAZ AĞIRLIĞI	EN FAZLA 3 KG OLMALIDIR
İŞLETİM SİSTEMİ	FREEDOS
GARANTİ SÜRESİ	EN AZ 24 AY OLMALIDIR

NOT: TESLİM EDİLECEK DİZÜSTÜ BİLGİSAYARIN YANINDA ÇANTA VE KABLOSUZ MAUS OLMALIDIR.

  
Ümit YILDIZ  
V.H.K.I

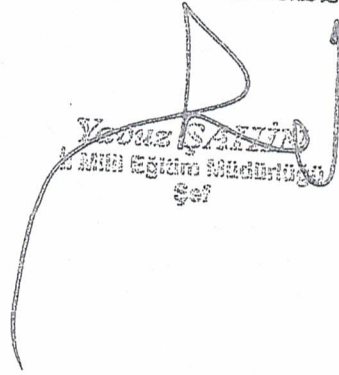
  
Yusuf ŞAHİN  
M. H. H. Eğitim Müdürlüğü  
Şef

# TEKNİK ŞARTNAME MASAÜSTÜ BİLGİSAYAR

EKRAN BOYUTU	EN AZ 21,5 İNC OLMALIDIR
EKRAN ÖZELLİĞİ	EN AZ FULL HD OLMALIDIR
OPTİK SÜRÜCÜ	DWD-RW OLMALIDIR
HDMI	OLMALIDIR
USB	EN AZ 3 ADET OLMALIDIR
İŞLEMCİ	EN AZ İ5 OLMALIDIR.
İŞLEMCİ NESLİ	EN AZ 10. NESİL OLMALIDIR
İŞLEMCİ ÖNBELLEK	EN AZ 6MB OLMALIDIR
HARDDİSK KAPASİTESİ	EN AZ 480 GB SSD OLMALIDIR
RAM KAPASİTESİ	EN AZ 8 GB DDR4 OLMALIDIR
KLAVYE MAUS SET	OLMALIDIR
10/100 ETHERNET	OLMALIDIR
İŞLETİM SİSTEMİ	FREEDOS
GARANTİ SÜRESİ	EN AZ 24 AY OLMALIDIR

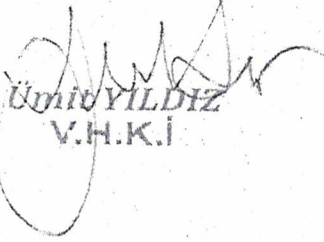
  
Ümit YILDIZ  
V.H.K.İ

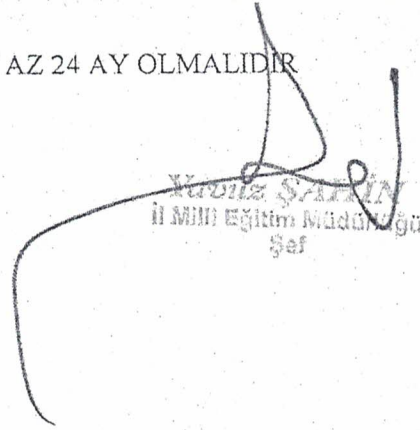
  
Yılmaz ŞAHİN  
İİMMİ Eğitim Müdürlüğü  
Şef

# TEKNİK ŞARTNAME FOTOKOPİ MAKİNASI

GENEL TİP	Siyah Beyaz A4 Çok Fonksiyonlu Fotokopi Makinesi
FONKSİYONLAR	ÇOK FONKSİYONLU FOTOKOPİ, TARAYICI, YAZICI, FAX
TARAMA ÇÖZÜNÜRLÜĞÜ	1200X1200 DPI
BASKI HIZI A4	EN AZ 40 SAYFA DAKİDA
KONROL PANEL	DOKUNMATİK EKРАН
WIFI	OLMALIDIR
USB	OLMALIDIR
ETHERNET GİRİŞİ	OLMALIDIR
İLK KOPYA HIZI	EN FAZLA 8 SN
KAĞIT KAPASİTESİ	EN AZ 250 SAYFA
TONER ÖMRÜ	EN AZ 12.000 SAYFA
GÜÇ KAYNAĞI	AC 220 V
İŞLETİM SİSTEMİ	TÜM GÜNCEL WINDOWS İŞLETİM SİSTEMLERİ
DRUM ÜNİT ÖMRÜ	EN AZ 50.000 SAYFA OLMALIDIR.

  
Ümit YILDIZ  
V.H.K.I

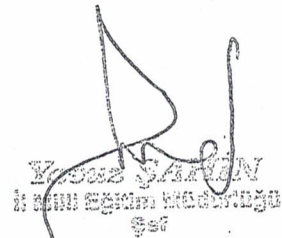
  
Yusef ŞARİN  
İ. Milli Eğitim Müdürlüğü  
Şef